

Varenummer: 20992V30M10

Beskrivelse: E+G Gevind indsats - GN 992-V30-M10

## Mål

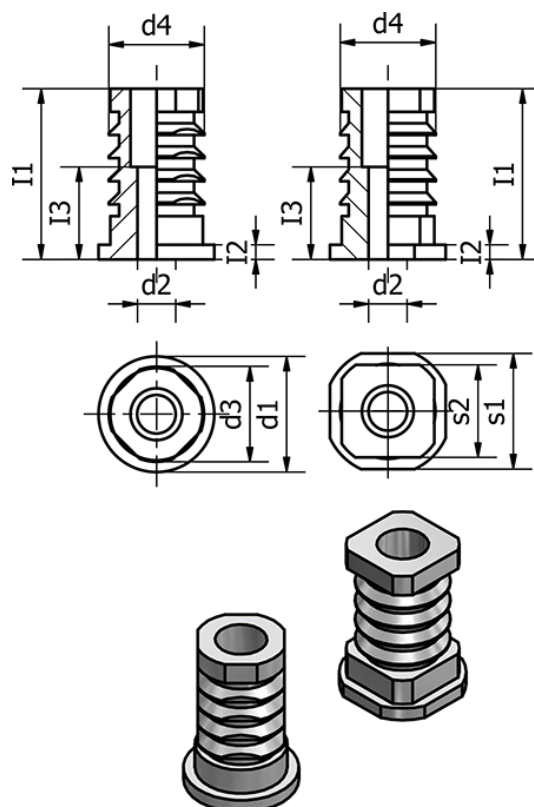

d1 =	s2 = 26
d2 = 10	Vægt (g) = 52
d3 =	
d4 = 26.5	
I1 = 33.5	
I2 = 2.5	
I3 = 18	
s1 = V30	